

- Dimensioni**
- Lunghezza: 330 cm
 - Altezza: 229 cm
 - Profondità: 309 cm
 - Lunghezza della porta: 138 cm
 - Altezza della porta: 181 cm
 - Lunghezza totale: 341 cm
 - Altezza complessiva: 229 cm
 - Profondità complessiva: 322 cm
 - Superficie complessiva: 10,98 m²

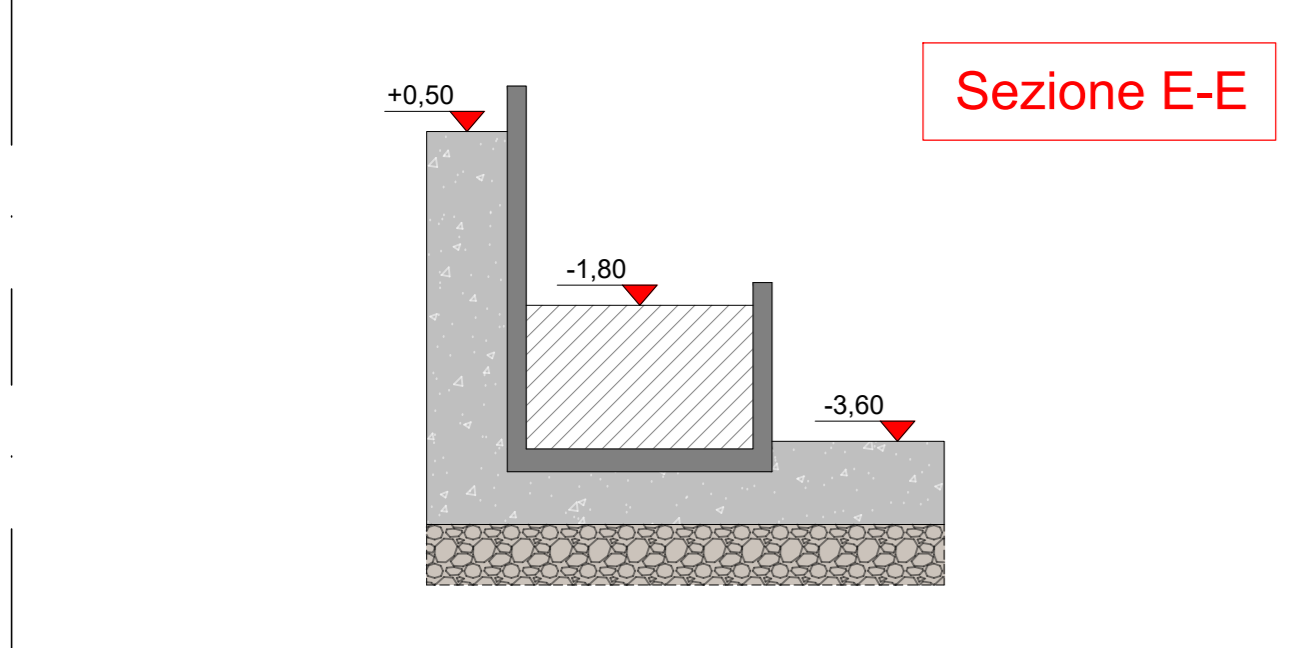
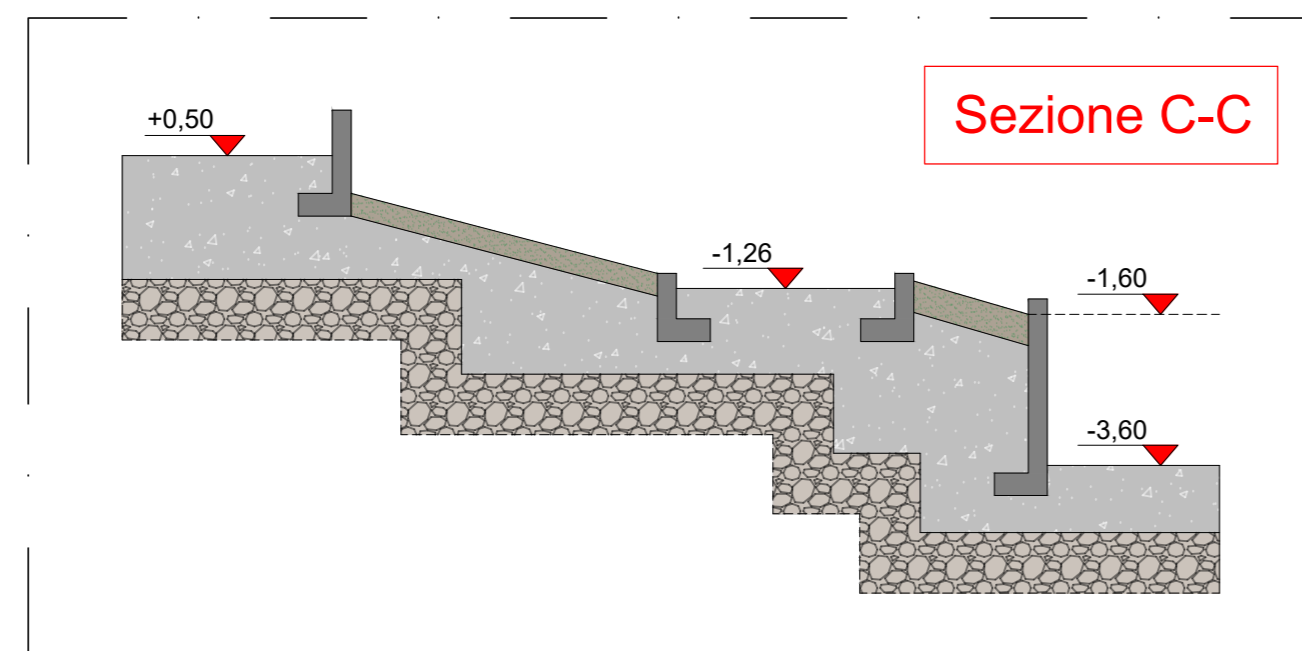
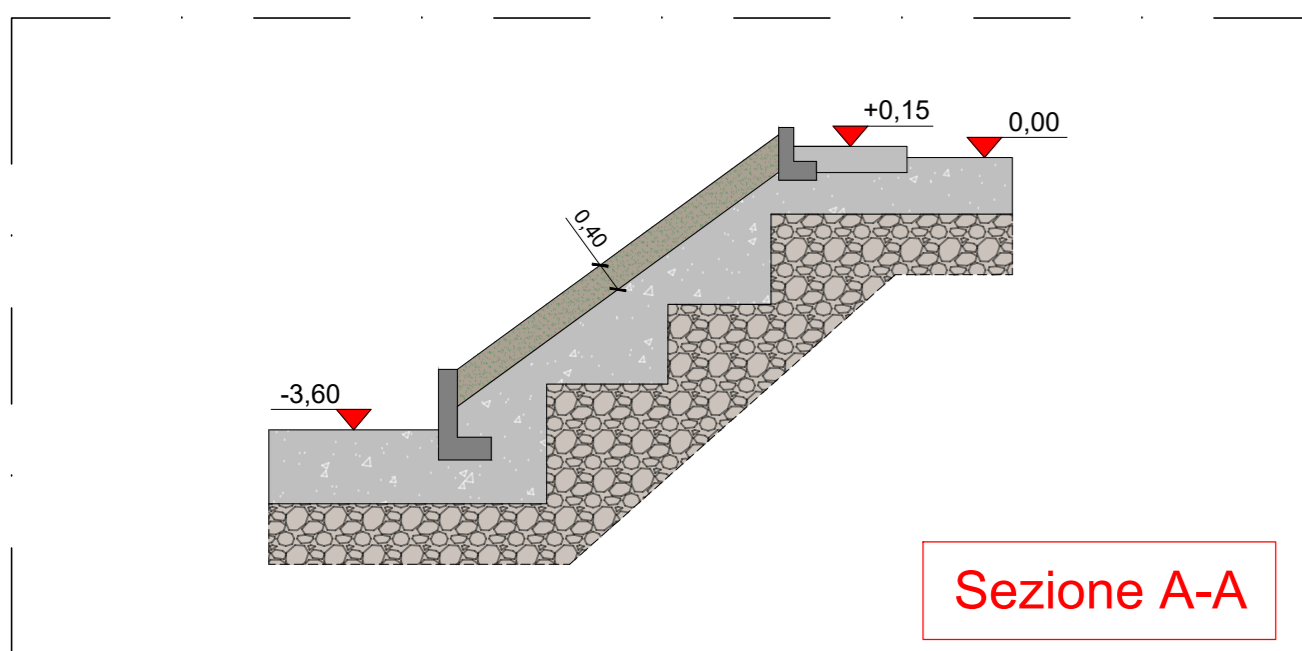
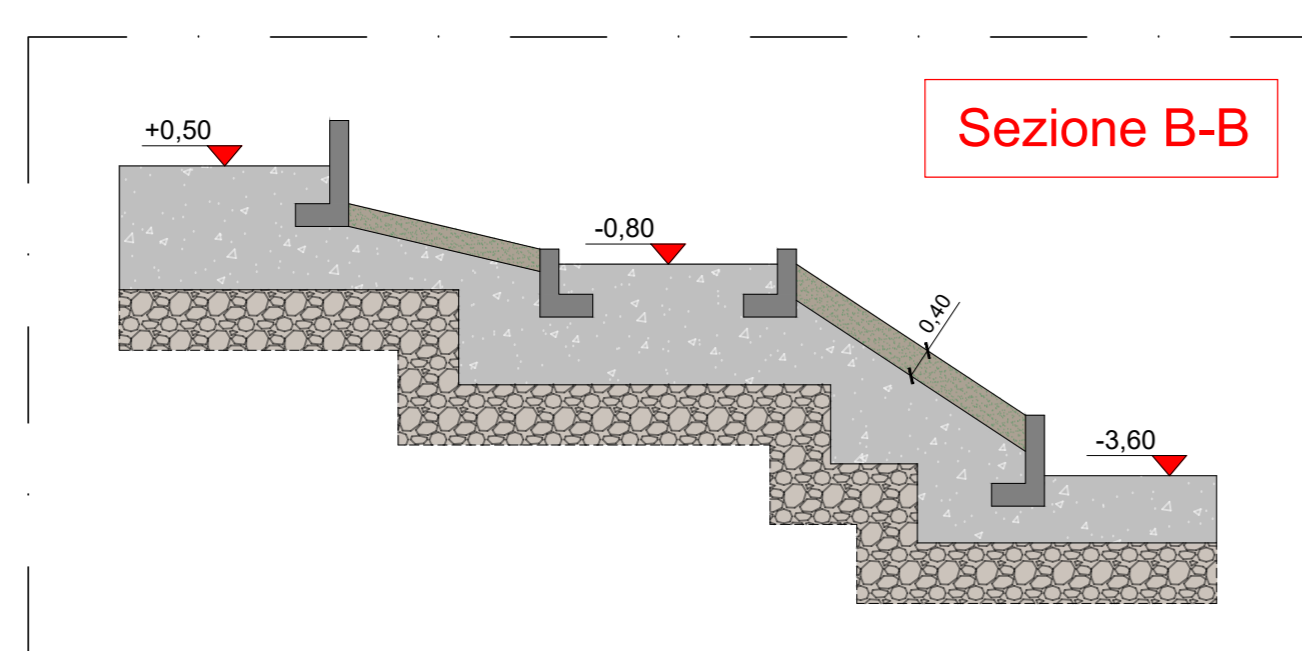
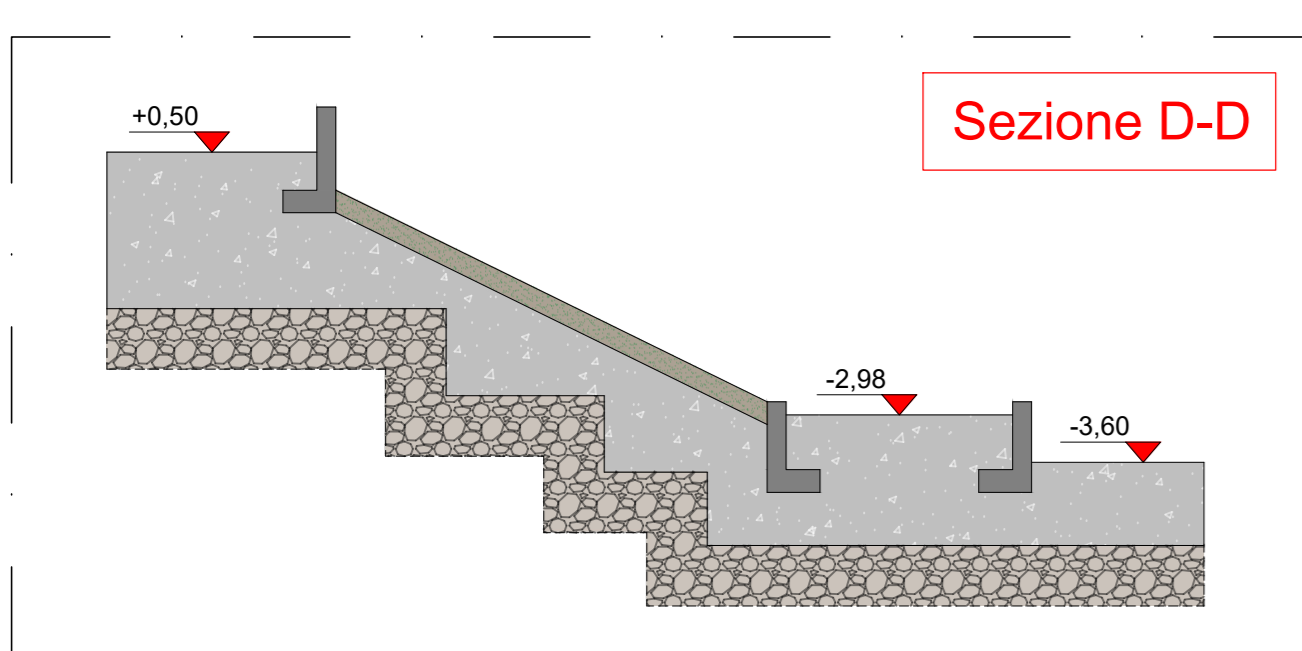

SELCIATI Natura

COLLEZIONE / COLLECTION

POSARE / INSTALLATION

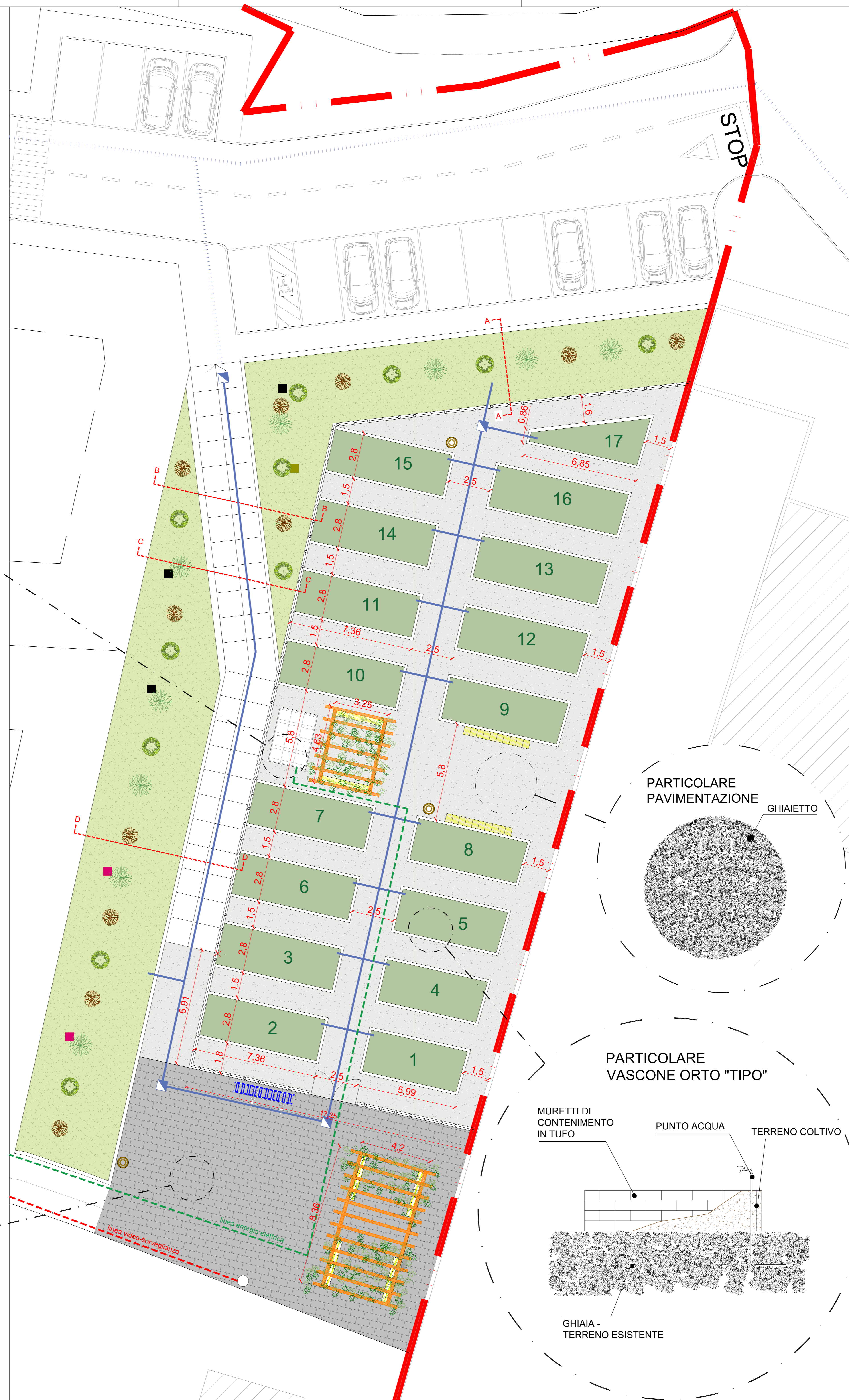

- LEGENDA:**
- PERIMETRAZIONE COMPARTO
 - GHIAIA
 - PANCHINE SEDUTA DI LEGNO
 - VASCONI - ORTI
 - PERGOLATO DI LEGNO
 - RECINZIONE
 - RETE DISTRIBUZIONE PUNTI ACQUA E IRRIGAZIONE
 - MANTO ERBOSO
 - CESTINO SPAZZATURA
 - CASSETTA NIDO PER PASSERIFORMI
 - BAT BOX PER PIPISTRELLI
 - NIDO PER INSETTI
 - PALO ILLUMINAZIONE
 - LINEA VIDEO-SORVEGLIANZA
 - LINEA ENERGIA ELETTRICA
 - LOCALE DEPOSITO ATTREZZI
 - PORTABICICLETTE
- ARBUSTI:**
- CORNUS MAS
 - CORYLUS AVELLANA
 - ROSA CANINA

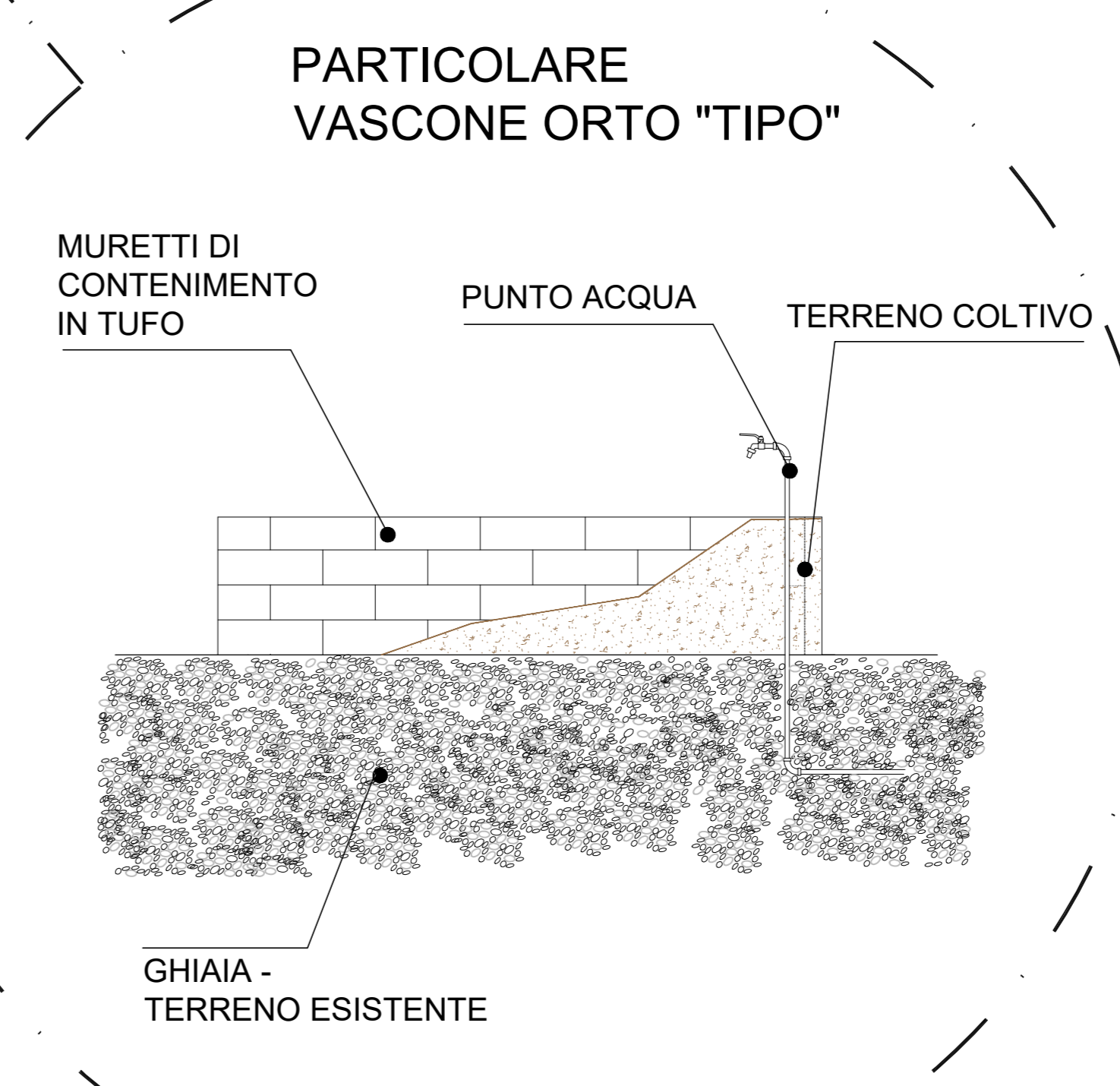
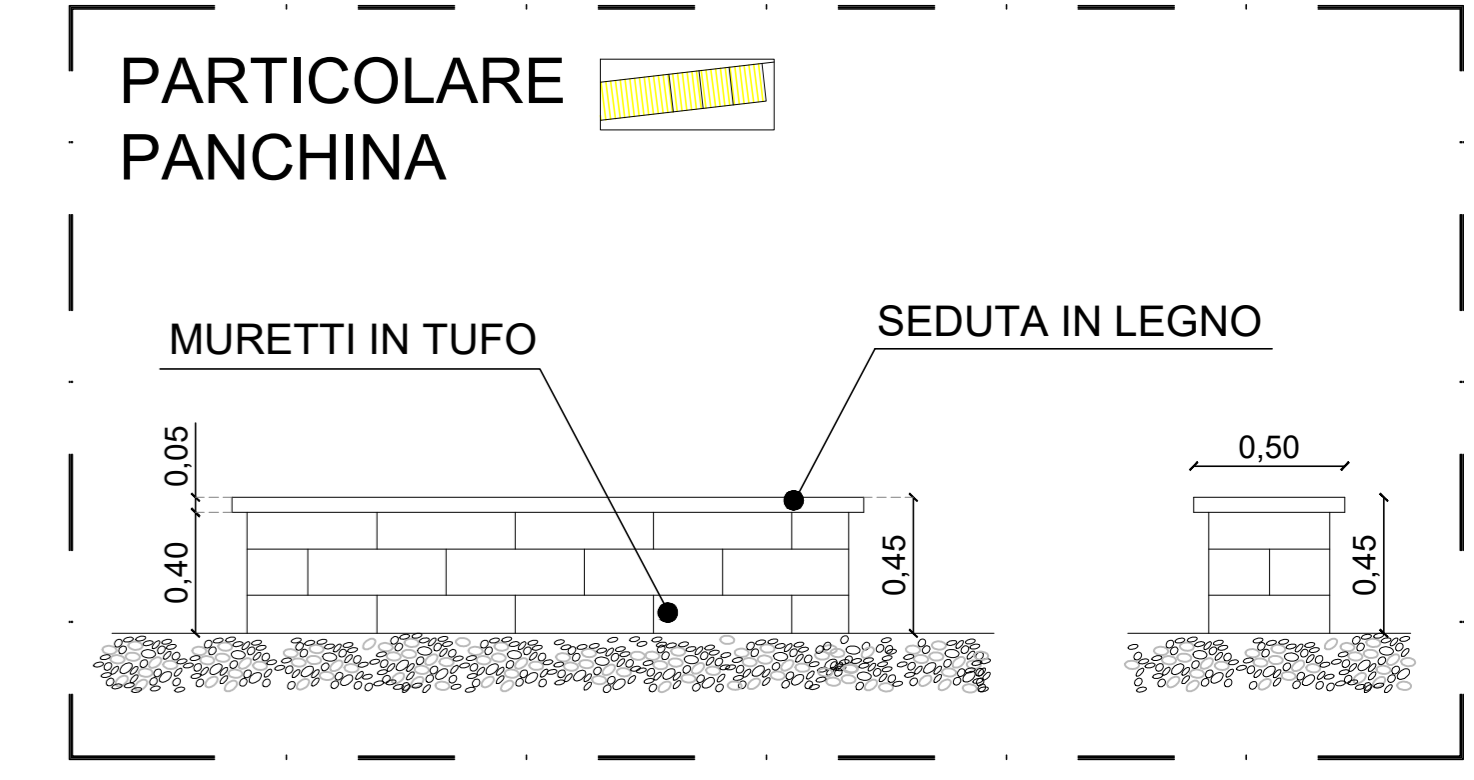

PROVINCIA DI BRESCIA

REGIONE LOMBARDA

COMUNE DI CORTE FRANCA

PROGETTO ORTI URBANI A.T.R. 2.1 CORTE FRANCA

COOPCONSULTING

COMMITTENTE: TIECO S.R.L. VIA SALVELLA 103 - ROVATO (BS)

PROGETTISTA: COOPCONSULTING SOCIETA' COOPERATIVA GEOM. CANESI LUCA CASTELCOVATI (BS) - VIA MARTIRI DI PIAZZA LOGGIA N. 7

SCHEDE COMMESSA: 002_2020

PROGETTO ORTI URBANI

TAVOLA

TAVOLA DI PROGETTO - Progetto orti urbani

FILE: COOPCONSULTING_2020_TIECO_CORTEFRANCA_PROGETTO_ORTI

DATA: GENNAIO 2024

REVISIONE: 01

SCALA: 1:100

RENDER: COOPCONSULTING - Geom. Debito Elia